

KASUTUSJUHEND

SISEÕHU KONDITSIONEER PÕRANDALE PAIGALDATAV MUDEL KÜTE/JAHUTUS (MUUDETAV TSÜKKEL)

HOIDKE SEE KASUTUSJUHEND TULEVIKUS
KASUTAMISEKS ALLES

P/N9316419018-01

Joonis 1

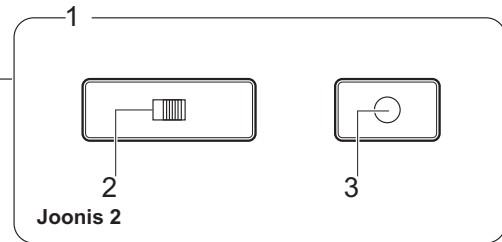
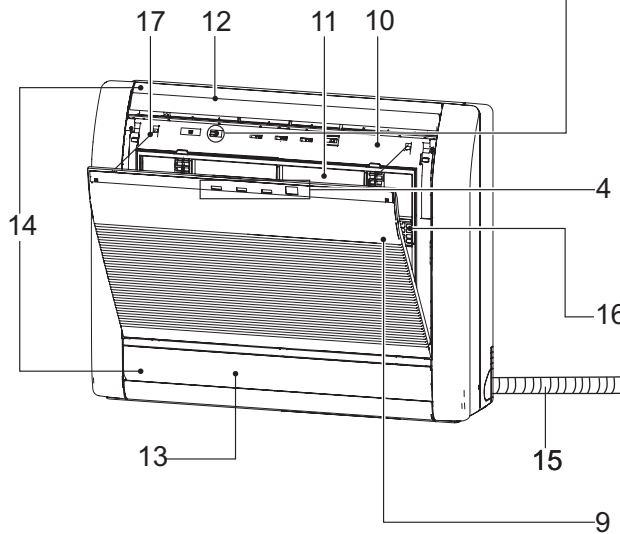

Joonis 2

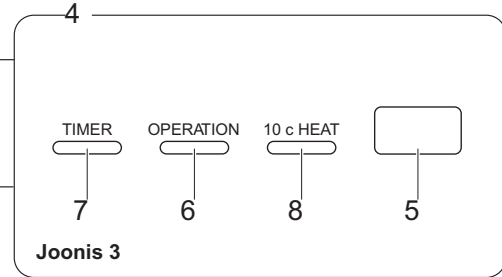

Joonis 3

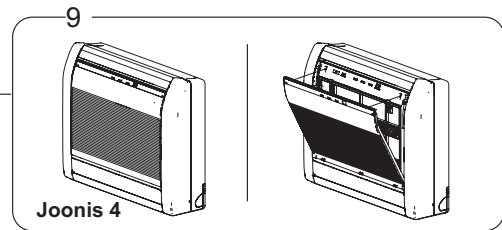

Joonis 4

Joonis 5

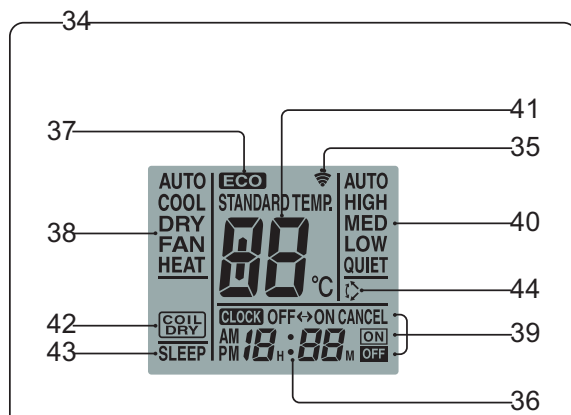
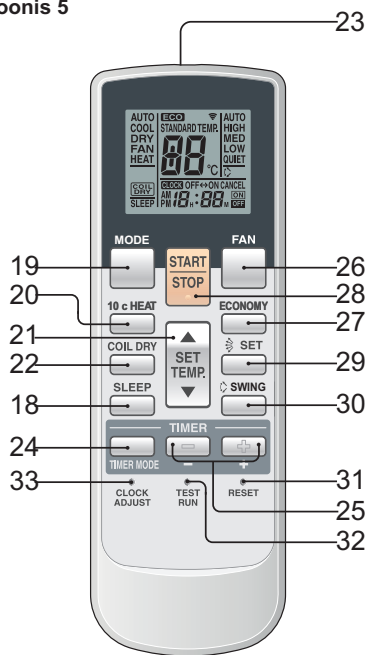

Joonis 6

Ülevaate andmise lihtsustamiseks on joonistel kujutatud kõiki näidikule kuvatavaid teateid korraga – tegeliku talitluse käigus on näidikule kuvatud vaid valitud töörežiimile vastavad teated.

SISUKORD

ETTEVAATUSABINÕUD	En-1	FUNKTSIOON 10°C HEAT	En-11
OMADUSED JA FUNKTSIOONID	En-2	SÄÄSTUFUNKTSIOON	En-11
OSADE NIMED	En-3	MUUTSUUNALINE ÕHUVOOL	En-12
ETTEVALMISTUS	En-4	SIUGTORU KUIVATUS	En-12
KASUTAMINE	En-5	AUTOMAATJUHTIMISE KÄSITSILÜLITUS	En-12
TAIMERI KASUTAMINE	En-7	PUHASTAMINE JA HOOLDAMINE	En-13
UNETAIMERI KASUTAMINE	En-8	VEAOTSING	En-15
ÕHURINGLUSE SUUNA REGULEERIMINE	En-9	SOOVITUSED	En-17
ÕHU VÄLJALASKEAVA VALIK	En-10		

ETTEVAATUSABINÕUD

HOIATUS!

- Ärge üritage seda õhukonditsioneerit iseseisvalt paigaldada
- Seadme koosseisu ei kuulu kasutaja poolt hooldatavaid osi. Kui seade vajab remonti, pöörduge alati volitatud hoolduspersonaliga.
- Kolimise korral pidage volitatud hoolduspersonaliga nõu seadme mahavõtmise ja taaspaigaldamise osas.
- Ärge end liigselt jahutage, seistes pikka aega jahutusõhu voolus.
- Ärge seadke seadme ette õhuvoolu takistavaid esemeid.
- Ärge lülitage õhukonditsioneerit sisse või välja toitejuhtme ühendamise või lahtiühendamise teel.
- Vältige toitejuhtme kahjustamist. Rikke korral (tunda on „kärсахaisu“ vms.), lülitage seade viivitamatult välja, ühendage lahti toitejuhe ja pidage nõu volitatud hoolduspersonaliga.
- Kui seadme toitejuhe on kahjustada saanud, võib seda vahetada vaid volitatud hoolduspersonal, sest tarvis on eritööriistu ja õigete omadustega juhut.

ETTEVAATUST!

- Kandke kasutamise ajal hoolt ajutise ventileerimise eest.
- Ärge suunake õhuvoolu kaminale või kütteseadmele.
- Ärge ronige õhukonditsioneerit otsa või asetage sellele esemeid.
- Ärge riputage siseüksuse külge esemeid.
- Ärge asetage õhukonditsioneerit peale lillevaase või veeanumaid.
- Kaitske õhukonditsioneerit vee vahetu mõju eest.
- Ärge kasutage õhukonditsioneerit märgade kätega.
- Ärge venitage toitejuhut.
- Kui seadet pole kavas pikka aega kasutada, ühendage see vooluvõrgust lahti.
- Veenduge selles, et paigaldusalus pole kahjustada saanud.
- Hoidke loomad ja taimed vahetust õhuvoolest eemal.
- Ärge jooge õhukonditsioneerit kogunevat vett.
- Ärge kasutage õhukonditsioneerit rakenduste raames, mis seonduvad toiduainete, taimede või loomade, täppiseadmete või kunstitööde ladustamisega.
- Kütterežiimi kasutamisega kaasneb ühendusklappide kuumenemine – olge ettevaatlik.
- Ärge avaldage radiaatoriribidele tugevat survet.
- Seadet võib kasutada vaid juhul, kui õhufiltrid on paigas.
- Ärge ummistage või katke sissevõtuvõre või väljalaskeava.
- Ükskõik millised elektroonilised seadmed peavad jääma sise- või välisüksusest vähemalt ühe meetri kaugusele.
- Hoiduge paigaldamast õhukonditsioneerit kamina või muu kütteseadme lähedusse.
- Sise- ja välisüksus tuleks paigaldada nõnda, et väikelapsed nende juurde ei pääseks.
- Ärge kasutage tuleohtlikke gaase õhukonditsioneerit läheduses.
- Ärge istuge seadme peale või asetage sellele mis tahes esemeid.

OMADUSED JA FUNKTSIOONID

INVERTER

Seadme sisselülitamisel kasutatakse suurt võimsust soovitud temperatuuri kiireks saavutamiseks ruumis. Pärast seda lülitub seade säästlikkuse ja mugavuse tagamiseks automaatselt piiratud võimsusele.

SIUGTORU KUIVATUS

Siseüksuse kuivatamiseks vajutage kaugjuhtimispuldi nupule COIL DRY – nii väldite hallituse teket ja takistate bakterite paljunemist.

AUTOMAATNE ÜMBERLÜLITUS

Töörežiim (jahutus, kuivatus, küte) rakendub automaatselt seadistatud temperatuuri hoidmiseks, temperatuuri hoitakse pidevalt samal tasemel.

FUNKTSIOON 10°C HEAT

Temperatuuri ruumis hoitakse pidevalt 10°C juures, vältimaks selle liigset langemist.

PROGRAMMEERITAV TAIMER

Programmeeritav taimer võimaldab teil kasutada väljalülitustaimerit ja sisselülitustaimerit ühe tsükli raames. Tsükkel võib hõlmata üht üleminekut väljalülitustaimerilt sisselülitustaimerile või vastupidi 24 tunni jooksul.

UNETAIMER

Vajutus nupule SLEEP kütterežiimi ajal langetab õhukonditsioneer termostaadi seadistust talitusperioodi vältel järk-järgult; vajutus nupule SLEEP jahutusrežiimi ajal tõstab temperatuuri seadistust talitusperioodi vältel järk-järgult. Seadistatud aja saavutamisel lülitub seade automaatselt välja.

KAUGJUHTIMISPULT

Kaugjuhtimispult muudab õhukonditsioneer kasutamise mugavaks.

MUUTSUUNALINE ÕHUVOOL

Õhuvoolu suunavad võresegmentid pöörduvad automaatselt üles ja alla, tagades jahutatud või soojendatud õhu jõudmise ruumi igasse nurka.

EEMALDATAV PANEEL

Siseüksuse paneel on puhastamise ja hoolduse lihtsustamiseks eemaldatav.

HALLITUST TÕRJUV FILTER

Õhufilter on läbinud hallitusvastase töötuse, olles seetõttu puhtam ja hõlpsamini hooldatav.

ÜLIVAİKNE TALITLUS

Funktsiooni QUIET valimisel ventilaatori juhtnupu abil siirdub seade üliväikse talitluse olekusse; siseüksuse õhuvoolu tugevust piiratakse vaiksema toimimise nimel.

POLÜFENOOL-KATEHHIINÕHUPUHASTUSFILTER

Polüfenool-katehhiinõhupuhastusfilter rakendab staatilist elektrit õhu puhastamiseks mikrokoopilistest kübemetest ja tolmust, näiteks tubakasuitsust ning palja silmaga nähtamatust õietolmusest.

Filter sisaldab katehhiini, mis tõkestab väga tõhusalt mitmesuguste filtrisse imendunud bakterite kasvu. Pöörake tähelepanu asjaolule, et õhupuhastusfiltri paigaldamisel väheneb toodetav õhukogus, kutsudes esile õhukonditsioneer jõudluse mõningase languse.

NEGATIIVSETE ÕHUIOONIDEGA LÕHNAKÕRVALDUSFILTER

Hõlmab mikrokoopilisi keraamilisi osakesi, mille poolt toodetavad negatiivsed õhuioonid muudavad õhu värskeks ja kõrvaldavad sellest ebameeldivad lõhnad.

OSADE NIMED

Joonis 1. Siseüksus

- 1 **Juhtpaneel (Joonis 2)**
- 2 **Õhu väljalaskeava valikulüliti**
- 3 Nupp **MANUAL AUTO**
(automaatjuhtimise käsitsilülitus)
 - Kui nuppu MANUAL AUTO hoitakse all üle 10 sekundi, rakendub sunnitud jahutus.
 - Sunnitud jahutust kasutatakse seadme paigaldamise ajal. See on mõeldud vaid hoolduspersonali jaoks.
 - Kui sunnitud jahutus peaks mingil põhjusel rakenduma, vajutage nupule START/STOP seadme talitluse katkestamiseks.

- 4 **Signaallambid (Joonis 3)**
- 5 **Kaugjuhtimispuldi signaali vastuvõtja**
- 6 **Talitluse signaallamp OPERATION (punane)**
- 7 **Taimer signaallamp TIMER (roheline)**
 - Signaallambi TIMER vilkumine taimer toimimise ajal annab tunnistust taimer seadistusega seoses tekkinud häirest (Vt. lk. 16, Automaatne taaskäivitus).

- 8 **Funktsiooni 10°C HEAT Indicator Lamp (oranž)**

- 9 **Sissevõtuvõre (Joonis 4)**
- 10 **Esipaneel**
- 11 **Õhufilter**
- 12 **Õhuvoolu suunavad võresegmentid**
- 13 **Õhuava**
- 14 **Vasakule/paremale võresegmentid**
(õhuvoolu suunavate võresegmentide ja õhuava taga)
- 15 **Tühjendusvoolik**
- 16 **Õhupuhastusfilter**
- 17 **Nöör**

·Vt. kaane volditud osa.

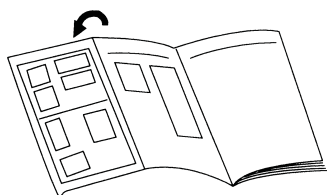

Joonis 5. Kaugjuhtimispult

- 18 Nupp **SLEEP** (unetaimer)
- 19 Nupp **MODE** (töörežiimi valik)
- 20 Nupp **10°C HEAT** (funktsioon 10°C)
- 21 Nupp **SET TEMP.** (▲ / ▼) (temperatuuri seadmine)
- 22 Nupp **COIL DRY** (siugtoru kuivatus)
- 23 **Signal Transmitter**
- 24 Nupp **TIMER MODE** (taimer olek)
- 25 Nupp **TIMER SET** (+ / -) (taimer seadistus)
- 26 Nupp **FAN CONTROL** (ventilaatori juhtimine)
- 27 Nupp **ECONOMY** (säästufunktsioon)
- 28 Nupp **START/STOP** (sisse-väljalülitus)
- 29 Nupp **SET** (õhuvoolu suuna muutmine)
- 30 Nupp **SWING** (muutsuunaline õhuvool)
- 31 Nupp **RESET** (lähtestamine)
- 32 Nupp **TEST RUN** (katseolek)
 - See nupp on mõeldud kasutamiseks õhukonditsioneeriga paigaldamisel – normaalse talitluse käigus tuleks sellele vajutamist vältida, vastasel juhul ei toimi õhukonditsioneer termostaat korralikult.
 - Kui sellele nupule vajutatakse õhukonditsioneeriga normaalse talitluse ajal, siirdub seade katseolekusse ja siseüksuse signaallamp OPERATION ning signaallamp TIMER hakkavad üheaegselt vilkuma.
 - Katseoleku tühistamine: vajutage nupule START/STOP õhukonditsioneeriga väljalülitamiseks.

- 33 Nupp **CLOCK ADJUST** (kella õigekspanek)

- 34 **Kaugjuhtimispuldi näidik (Joonis 6)**
- 35 **Edastuse signaallamp**
- 36 **Kellaaeg**
- 37 **Säästufunktsiooni näit**
- 38 **Töörežiimi näit**
- 39 **Taimerifunktsiooni näit**
- 40 **Ventilaatori töökiiruse näit**
- 41 **Seadistustemperatuuri näit**
- 42 **Siugtoru kuivatuse näit**
- 43 **Unetaimeri näit**
- 44 **Muutsuunalise õhuvoolu näit**

ETTEVALMISTUS

Patareide paigaldamine (R03/LR03 x 2)

1 Vajutage puldi tagaküljel paiknevale patareilahtri kaanele ja libistage see lahti.

Libistage noole suunas, avaldades survet ▼ märgisele.

2 Sisestage patareid.

Veenduge selles, et patareide polaarsus (⊕ / ⊖) on õige.

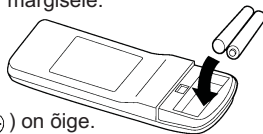

3 Sulgege akuruumi kaas.

Kellaaja õigekspanek

1 Vajutage nupule CLOCK ADJUST (Joonis 5, 33).

Vajutage nupule pastapliiatsi või muu väikese eseme otsaga.

2 Kasutage taimeri seadistusnuppe TIMER SET (⊕ / ⊖) (Joonis 5, 25) kellaaja õigekspanekuks.

⊕ nupp: Vajutage kellaaja edasikerimiseks.

⊖ nupp: Vajutage kellaaja tagasikerimiseks.

(Iga nupulevajutus kerib kellaaga edasi/tagasi ühe minuti võrra; nuppude allhoidmisel muutub kellaag kiiresti, kümne minuti võrra.)

3 Vajutage uuesti nupule CLOCK ADJUST (Joonis 5, 33).

Kellaag on seadistatud ja kell käib.

⚠ ETTEVAATUST!

- Kandke hoolt selle eest, et väikelapsed patareisid kogemata alla ei neelaks.
- Kui kaugjuhtimispulti pole kavas pikka aega kasutada, võtke patareid võimalike lekete ja puldi kahjustamise vältimiseks välja.
- Kui lekkinud patareivedelik peaks nahale, silma või suhu sattuma, uhtke see viivitamatult ohtra veega maha ja pöörduge arsti poole.
- Tühjad patareid tuleks koheselt välja võtta ja nõuetekohaselt utiliseerida, toimetades need kas patareide kogumiskasti või ohtlike jäätmete kogumispunkti.
- Ärge üritage tühjenenud patareisid uuesti laadida.

- Vanu ja uusi või erinevat tüüpi patareisid ei tohi koos kasutada.
- Normaalse kasutuse korral peaksid patareid vastu pidama ühe aasta ringis. Kui kaugjuhtimispuldi tööpiirkond oluliselt väheneb, vahetage patareid ja vajutage pastapliiatsi vm. väikese eseme otsaga lähtestusnupule RESET.

Kaugjuhtimispuldi kasutamine

- Kaugjuhtimispuldi õigeks toimimiseks tuleb see signaali vastuvõtjale suunata (Joonis 1, 5).
- Tööpiirkond: ligikaudu 7 meetrit.
- Õhukonditsioneer annab signaali nõuetekohasest vastuvõtmisest teada helisignaaliga.
- Kui helisignaali ei järgne, vajutage uuesti kaugjuhtimispuldile.

Kaugjuhtimispuldi hoidik

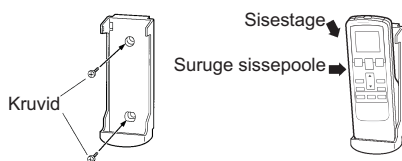

1 Hoidiku paigaldamine. 2 Kaugjuhtimispuldi hoidikusse asetamine.

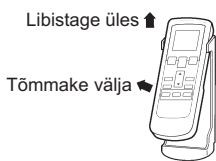

3 Kaugjuhtimispuldi hoidikust väljavõtmine

KASUTAMINE

Töörežiimi valimine

1 Vajutage nupule START/STOP (Joonis 5, 28).
Süttib siseüksuse signaallamp OPERATION (punane) (Joonis 3, 6).
Õhukonditsioneer lülitub sisse.

2 Vajutage soovitud töörežiimi valimiseks nupule MODE (Joonis 5, 19).

Iga vajutus nupule muudab töörežiimi alltoodud järjekorras:

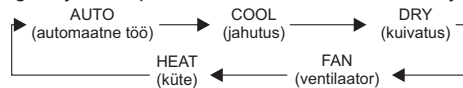

Ligikaudu kolme sekundi pärast taastub näidiku tavaline näit.

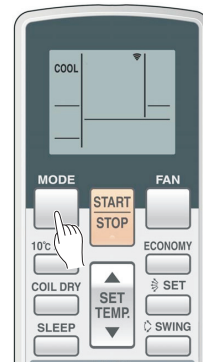

Näide: Seadistamine jahutusrežiimile COOL.

Termostaadi seadistamine

Vajutage temperatuuri seadistusnupule SET TEMP. (Joonis 5, 21).

- ▲ nupp: Vajutage termostaadi seadistuse suurendamiseks.
- ▼ nupp: Vajutage termostaadi seadistuse vähendamiseks.

• Termostaadi seadistusvahemik:

AUTO	18-30 °C
Küte	16-30 °C
Jahutus/Kuivatus	18-30 °C

Termostaati ei saa kasutada temperatuuri seadistamiseks ventilaatorirežiimi FAN kasutamisel (kaugjuhtimispuldi näidikule ei kuvata temperatuuri).

Ligikaudu kolme sekundi pärast taastub näidiku tavaline näit.



Näide: Seadistatud väärtus 26 °C.

Termostaadi seadistust tuleks käsitleda standardse väärtusena, mis võib tegelikult ruumis valitsevast temperatuurist mõnevõrra erineda.

Ventilaatori töökiiruse seadistamine

Vajutage ventilaatori juhtnupule FAN CONTROL (Joonis 5, 26).

Iga vajutus nupule muudab ventilaatori töökiirust alltoodud järjekorras:



Ligikaudu kolme sekundi pärast taastub näidiku tavaline näit.

Seadistamisel väärtusele AUTO:

- Küte:** Ventilaator toimib soojendatud õhu optimaalse ringluse tagamiseks. Samas toimib ventilaator väga väikesel kiirusel juhul, kui siseüksusest väljastatava õhu temperatuur on madal.
- Jahutus:** Temperatuuri võrdsustumisel termostaadi seadistusega väheneb ventilaatori töökiirus.
- Ventilaator:** Ventilaator töötab väikesel kiirusel.

Ventilaator töötab väga aeglaselt seirefunktsiooni kasutamisel ja kütterežiimi alguses.

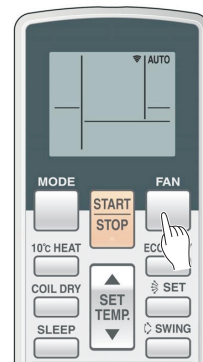

Näide: Seadistamine režiimile AUTO.

Ülivaikne talitlus (SUPER QUIET)

Ülivaikse talitluse funktsioon rakendub. Siseüksuse õhuvoolu tugevust piiratakse vaiksema talitluse nimel.

- Ülivaikse talitluse funktsiooni ei saa kasutada kuivatusrežiimi korral. (Sama peab paika kuivatusrežiimi valimisel ajal, mis seade töötab režiimis AUTO.)
- Ülivaikse talitluse ajal langevad mõnevõrra seadme kütte- ja jahutusvõimsus. Kui ruum ülivaikse talitluse funktsiooni kasutamisel liiga palavaks/külmaks jääb, reguleerige õhukonditsioneeriga ventilaatori töökiirust.

Seadme väljalülitamine

Vajutage nupule START/STOP (Joonis 5, 28).

Kustub signaallamp OPERATION (punane) (Joonis 3, 6).

Funktsiooni AUTO CHANGEOVER (automaatne ümberlülitus) kasutamine

- AUTO:**
- AUTO:Automaatse ümberlülituse esmakordsel valimisel töötab ventilaator ligikaudu ühe minuti väga väikesel kiirusel – sel ajal registreerib seade ruumis valitsevad tingimused ja valib välja optimaalse töörežiimi.
 - Kui erinevus termostaadi seadistustemperatuuri ja tegeliku temperatuuri vahel on enam kui +2 °C → jahutus või kuivatus
 - Kui erinevus termostaadi seadistustemperatuuri ja tegeliku temperatuuri vahel on 2 °C piires → seireolek
Kui erinevus termostaadi seadistustemperatuuri ja tegeliku temperatuuri vahel on enam kui -2 °C → küte
 - Kui õhukonditsioneer on reguleerinud ruumi sisetemperatuuri termostaadi seadistustemperatuuri tasemele, lülitub seade seireolekusse (Monitor). Seireoleku korral töötab ventilaator aeglaselt. Ruumi sisetemperatuuri muutumisel valib õhukonditsioneer taas õige töörežiimi (küte, jahutus) temperatuuri reguleerimiseks termostaadi seadistusväärtuse tasemele.
(Seireoleku töövahemikuks on ±2 °C termostaadiseadistusest.)
 - Kui seadme poolt automaatselt valitud töörežiim ei vasta teie soovidele, valige sobiv režiim käsitsi (küte, jahutus, kuivatus, ventilaator).

Töörežiimidest

- Küte:**
- Kasutage ruumi kütmiseks.
 - Kütterežiimi valimisel töötab õhukonditsioneer ventilaator esmalt 3-5 minutit väga aeglaselt, mille järel aktiveeritakse valitud ventilaatori töökiiruse seadistus. Mainitud ajavahemik võimaldab siseüksusel soojeneda enne täisvõimsusel tööle hakkamist
 - Kui ruumi sisetemperatuur on väga madal, võib välisüksusel tekkida seadme jõudlust piirav härmatis. Niisuguse härmatise kõrvaldamiseks lülitab seade aeg-ajalt automaatselt sisse sulatustsükli. Automaatse sulatuse ajal vilgub signaallamp OPERATION (punane) (Joonis 3, 6) ja kütmist ei toimu.
- Jahutus:**
- Kasutage ruumi jahutamiseks.
- Kuivatus:**
- Kasutage ruumi kergeks jahutamiseks ja niiskuse kõrvaldamiseks sellest.
 - Kuivatusrežiimi toimimise ajal ruumi kütta ei saa.
 - Kuivatusrežiimi kasutamise ajal toimib seade väikesel kiirusel; õhuniiskuse reguleerimiseks võib siseüksuse ventilaator aeg-ajalt seiskuda. Samuti võib ventilaator õhuniiskuse reguleerimise ajal töötada väga aeglaselt.
 - Kuivatusrežiimi valimise järel ei saa ventilaatori töökiirust käsitsi muuta.
- Ventilaator:**
- Kasutage õhuringluse tekitamiseks kogu ruumis.

Kütterežiimi kasutamisel:

Seadistage termostaat temperatuuriväärtusele, mis on hetkel ruumis valitsevast temperatuurist kõrgem. Kütterežiim ei toimi juhul, kui termostaadi seadistus on ruumi tegelikust temperatuurist madalam.

Jahutus/Kuivatusrežiimi kasutamisel:

Seadistage termostaat temperatuuriväärtusele, mis on hetkel ruumis valitsevast temperatuurist madalam. Jahutus- ja kuivatusrežiim ei toimi juhul, kui termostaadi seadistus on ruumi tegelikust temperatuurist kõrgem (jahutusrežiimi korral töötab ainult ventilaator).

Ventilaatorirežiimi kasutamisel:

Seadet ei saa kasutada ruumi kütmiseks või jahutamiseks.

TAIMERI KASUTAMINE

Enne taimerifunktsiooni kasutamist veenduge selles, et kaugjuhtimispuul on seadistatud õigele kellaajale (vt. P.4).

Sisse- või väljalülitustaimerite kasutamine

**1 Vajutage nupule START/STOP (Joonis 5, 28).
(Kui seade on juba sisse lülitatud, siirduge etapi 2**
Süttib siseüksuse signaallamp OPERATION (punane) (Joonis 3, 6).

2 Vajutage taimerifunktsiooni nupule TIMER MODE (Joonis 5, 25) ja valige väljalülitustaimer (OFF) või sisselülitustaimer (ON).

Iga vajutus nupule muudab taimerite seadistust alltoodud järjekorras:

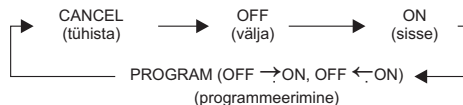

Süttib siseüksuse signaallamp TIMER (roheline) (Joonis 3, 7).

3 Kasutage taimerite seadistusnuppe TIMER SET (Joonis 5, 25) soovitud väljalülitusaja (OFF) või sisselülitusaja (ON) valimiseks.

Sisestage soovitud aeg ajanäidu vilkumise ajal (vilkumine kestab ligikaudu viis sekundit).

+ nupp: Vajutage kellaaja edasikerimiseks.

- nupp: Vajutage kellaaja tagasikerimiseks.

Ligikaudu viie sekundi pärast taastub näidiku tavaline näit.

Taimerite programmeerimine

**1 Vajutage nupule START/STOP (Joonis 5, 28).
(Kui seade on juba sisse lülitatud, siirduge etapi 2 juurde.)**

Süttib siseüksuse signaallamp OPERATION (punane) (Joonis 3, 6).

2 Määrake soovitud välja- ja sisselülitamisajad.

Vt. osa "Sisse- või väljalülitustaimerite kasutamine" soovitud režiimi ja aegade seadistamiseks.

Ligikaudu kolme sekundi pärast taastub näidiku tavaline näit.
Süttib siseüksuse signaallamp TIMER (roheline) (Joonis 3, 7).

3 Vajutage taimerifunktsiooni nupule TIMER MODE (Joonis 5, 25) ja valige PROGRAM (kuvatakse OFF → ON või OFF ← ON).

Näidikule kuvatakse vaheldumisi „OFF timer“ ja „ON timer“ ning seejärel esimesena asetleidva lülituse ajaseadistus.

- Taimer rakendub programmeeritud viisil. (Kui esimesena peaks rakenduma sisselülitustaimer, lülitub seade taimerite programmeerimise järel välja.)

Taimerite programmeerimisest

- Programmeeritav taimer võimaldab teil kasutada väljalülitustaimerit ja sisselülitustaimerit ühe tsükli raames. Tsüklil võib hõlmata üht üleminekut väljalülitustaimerilt sisselülitustaimerile või vastupidi 24 tunni jooksul.
- Esimesena rakendub kehtivale kellaajale lähim taimerifunktsioon.
- Tööjärjekorra näitab ära nool kaugjuhtimispuldi näidikul (OFF → ON, või OFF ← ON). Üheks taimerite programmeerimise näiteks on õhukonditsioneeride automaatne väljalülitamine (taimer OFF) pärast seda, kui olete magama läinud, ning automaatne sisselülitamine (taimer ON) hommikul, enne ärkamist.

Taimeriseadistuste tühistamine

Valige nupu TIMER abil seadistus „CANCEL“ (tühista).
Õhukonditsioneeride normaalne töörežiim taastub.

Taimeriseadistuste muutmine

Teostage etapid 2 ja 3.

Õhukonditsioneeride väljalülitamine taimerite toimimise ajal

Vajutage nupule START/STOP.

Talitlustingimuste muutmine

Kui soovite muuta talitlustingimusi (töörežiim, ventilatori töökiirus, termostaadi seadistus, ülivajalik talitus) taimeriseadistuste sisestamise järel, oodake tavalise näidu taastumist ning vajutage siis vastavatele nuppudele soovitud talitlustingimuste muutmiseks.

Taimerite seadistuste tühistamine

Valige nupu TIMER abil seadistus „CANCEL“ (tühista).
Õhukonditsioneeride normaalne töörežiim taastub.

Taimeriseadistuste muutmine

1. Järgige osas "Sisse- või väljalülitustaimerite kasutamine" esitatud juhiseid muutmisele kuuluva taimeriseadistuse valimiseks.
2. Valige nupu TIMER MODE abil välja kas OFF → ON või OFF ← ON.

Õhukonditsioneeride väljalülitamine taimerite toimimise ajal

Vajutage nupule START/STOP.

Talitlustingimuste muutmine

Kui soovite muuta talitlustingimusi (töörežiim, ventilatori töökiirus, termostaadi seadistus, ülivajalik talitus) taimeriseadistuste sisestamise järel, oodake tavalise näidu taastumist ning vajutage siis vastavatele nuppudele soovitud talitlustingimuste muutmiseks.

UNETAIMERI KASUTAMINE

Erinevalt muudest taimerifunktsioonidest kasutatakse unetaimerit SLEEP ajavahemiku määramiseks, mille möödumise järel õhukonditsioneer välja lülitatakse.

Unetaimeri kasutamine

Vajutage nupule SLEEP ajal, mil õhukonditsioneer toimib või ei toimi (Joonis 5, 18).

Süttivad siseüksuse signaallamp OPERATION (punane) (Joonis 3, 6) ja signaallamp TIMER (roheline) Joonis 3, 7).

Taimeri seadistuste tühistamine

Valige nupu TIMER abil seadistus „CANCEL“ (tühista).
Õhukonditsioneer normaalse töörežiimi taastub.

Taimeriseadistuste muutmine

Vajutage veel kord nupule SLEEP (Joonis 5, 18) ja määrake soovitud aeg taimeri seadistusnuppude TIMER SET (+ / -) (Joonis 5, 25) abil.

Sisestage soovitud aeg taimeri talitlusnäidu vilkumise ajal (vilkumine kestab ligikaudu viis sekundit).

- + nupp:** Vajutage kellaaja edasikerimiseks.
- nupp:** Vajutage kellaaja tagasikerimiseks.

Õhukonditsioneer väljalülitamine taimeri toimimise ajal

Vajutage nupule START/STOP.

Ligikaudu viie sekundi pärast taastub näidiku tavaline näit.

Unetaimerist

Liigse kütmise või jahutamise ärahoidmiseks unefunktsiooni toimimise ajal muudab unetaimer määratud ajavahemikust lähtuvalt automaatselt termostaadi seadistust. Kui määratud aeg on täis, lülitub õhukonditsioneer täielikult välja.

Kütterežiimi kasutamisel:

Unetaimeri seadistamise järel langetatakse termostaadi seadistust iga 30 minuti möödumisel 1 °C võrra. Kui termostaadi seadistust on langetatud kokku 4 °C võrra, hoitakse saavutatud seadistust alal kuni määratud ajavahemiku täissaamiseni, mille järel õhukonditsioneer automaatselt välja lülitub.

Jahutus/Kuivatusrežiimi kasutamisel:

Unetaimeri seadistamise järel tõstetakse termostaadi seadistust iga 60 minuti möödumisel 1 °C võrra. Kui termostaadi seadistust on tõstetud kokku 2 °C võrra, hoitakse saavutatud seadistust alal kuni määratud ajavahemiku täissaamiseni, mille järel õhukonditsioneer automaatselt välja lülitub.

Unetaimeri seadistamine

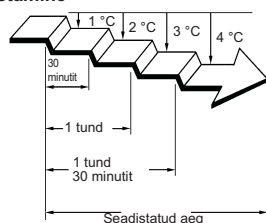

Unetaimeri seadistamine

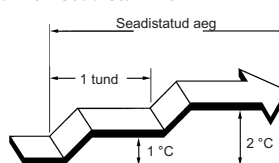

ÕHURINGLUSE SUUNA REGULEERIMINE

Õhuvoolu reguleerimiseks üles/alla vajutage kaugjuhtimispuldi nupule SET. Õhuvoolu reguleerimiseks paremale/vasakule liigutage vastavaid võresegmente käsitsi.
Õhuvoolu reguleerimisel horisontaalsuunas lülitage õhukonditsioneer sisse ja veenduge selles, et üles/alla võresegmentid ei liigu.

Õhuvoolu reguleerimine püstsuunas

Vajutage nupule SET (Joonis 5, 29).

Iga vajutus nupule muudab õhuvoolu suunda alltoodud järjekorras:

1 ↔ 2 ↔ 3 ↔ 4 ↔ 5

Kaugjuhtimispuldi näidiku näit ei muutu.

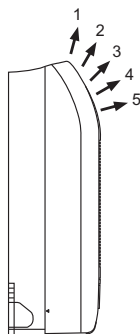

- Kasutage õhuvoolu suuna reguleerimist ülaltoodud piirides.
- Õhuvoolu suunda reguleeritakse automaatselt joonisel kujutatud viisil, vastavalt valitud töörežiimile.
Jahutus/Kuivatusrežiim: Ülesvool 1
Kütterežiim: Horisontaalne vool 4
- Automaatse töörežiimi korral on õhuvool seadme sisselülitumisele järgneva esimese minuti jooksul püstsuunaline (1); sel ajal pole õhuvoolu reguleerimine võimalik.
- Kütterežiimi korral on õhuvool püstsuunaline (1) juhul, kui siseüksusest väljastatava õhu temperatuur on madal.

⚠ HOIATUS!

- Ärge kunagi sisestage sõrmi või võõrkehasid õhu väljalaskeavadesse, sest suurel kiirusel pöörlev siseventilaator võib

- Kasutage õhuvoolu üles/allasuunas reguleerivate võresegmentide asendi muutmiseks kaugjuhtimispuldi nuppu SET. Võresegmentide asendi käsitsi muutmise katsed võivad lõppeda häiretega nende töös – niisugusel juhul lülitage õhukonditsioneer välja ja uuesti sisse. Võresegmentid peaksid seejärel taas õigesti toimima.
- Kasutamisel ruumis, kus viibib imikuid, lapsi, eakaid või haigeid inimesi, tuleks õhuvoolu suund ja siseõhu soovitud temperatuur seadistuste sooritamisel hoolikalt läbi mõelda.
- Siseüksuse paigaldamisel seina sisse seatakse võresegmentid jäädavalt horisontaalasendisse 5. Üksuse seina sisse paigaldamiseks pöörduge hoolduspersonali poole.

Õhuvoolu reguleerimine paremale/vasakule

Paremale/vasakule võresegmentide reguleerimine

- Liigutage paremale/vasakule võresegmente õhuvoolu reguleerimiseks soovitud suunas.

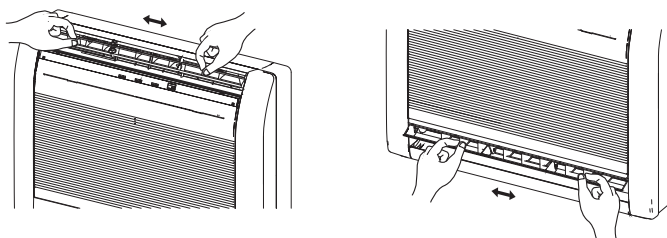

⚠ HOIATUS!

- Paremale/vasakule võresegmentide reguleerimisel peab õhuava alati lahti olema. Õhuava jõuga käsitsi avamine võib selle rivist välja viia.

ÕHU VÄLJALASKEAVA VALIK

Antud funktsioon võimaldab üheaegset õhuvoolu ülemisest ja alumisest õhu väljalaskeavast ruumi tõhusaks jahutamiseks või kütmiseks. Funktsiooni juhitakse lülitist siseüksuse esivõre taga. (Funktsioon on kasutatav jahutamise ja kütte korral.)

Õhuvoolu suunamine ülemisse ja alumisse väljalaskeavasse

■ Seadke õhu väljalaskeava valikulüliti asendisse

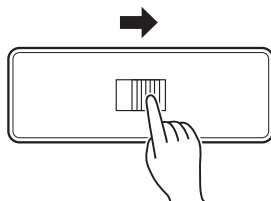

Väljuv õhuvool suunatakse automaatselt nii ülemisse kui ka alumisse väljalaskeavasse, vt. alltoodud tabel.

MÄRKUS:

Lükake õhu väljalaskeava valikulüliti lõpuni soovitud asendisse. Vastasel juhul ei pruugi väljalaskeava valik õnnestuda..

Toimimise kirjeldus

Toimimine	JAHUTUSrežiim		KUIVATUSrežiim	KÜTTErežiim	
Õhuvool	 Ülemine ja alumine õhuvool	 Ülemine õhuvool	 Ainult ülemine õhuvool	 Ülemine ja alumine õhuvool	 Ülemine õhuvool
Tingimused	Ruumi temperatuur ja seadistatud temperatuur ei lange kokku.	Ruumi temperatuur on seadistatud temperatuuriga samal tasemel, või siis on õhukonditsioneer toiminud ühe tunni	–	Õhuvoolu temperatuur on kõrge.	Õhuvoolu temperatuur on madal. (Sulatuse või käivituse ajal vms.)

Õhuvoolu suunamine ainult ülemisse väljalaskeavasse

■ Seadke õhu väljalaskeava valikulüliti asendisse

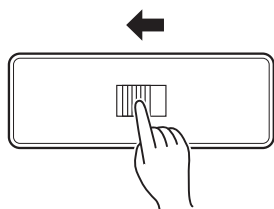

FUNKTSIOON 10°C HEAT

- Ruumi temperatuuri pidevaks hoidmiseks 10°C juures vajutage nupule 10°C HEAT (Joonis 5, 20), vältimaks liigset temperatuurilangust.

Funktsiooni 10°C HEAT kasutamine

Vajutage nupule 10°C HEAT (Joonis 5, 20)

Süttib siseüksuse signaallamp 10°C HEAT (oranž) (Joonis 3, 8).

- Õhuvool suunatakse horisontaalselt.

Funktsiooni 10°C HEAT kasutamise lõpetamine

Vajutage nupule START/STOP (Joonis 5, 28).

Kustub siseüksuse signaallamp 10°C HEAT (oranž) (Joonis 3, 8).

Funktsioon lülitub välja.

Funktsioonist 10°C HEAT

- Kui ruumi temperatuur on piisavalt kõrge, ei lülitu kütterežiim sisse.
- Kui funktsioon 10°C HEAT on toiminud 48 tundi, seadistatakse ventilaator suurele töökiirusele.

Funktsiooni 10°C HEAT toimimise ajal ei saa kasutada järgnevaid toiminguid/võimalusi:

- TIMER
- Unetaimer
- Õhuvoolu suunamine
- Ventilaatori töökiirus
- Muutsuunaline õhuvool

SÄÄSTUFUNKTSIOON

Enne alltoodud menetluse teostamist lülitage õhukonditsioneer sisse..

Säästufunktsiooni (ECONOMY) kasutamine

Vajutage nupule ECONOMY (Joonis 5, 27).

Kaugjuhtimispuldi näidikule kuvatakse „ECO“.

Säästufunktsioon toimib.

Säästufunktsiooni katkestamine

Vajutage uuesti nupule ECONOMY (Joonis 5, 27).

Kaugjuhtimispuldi näidikul kustub „ECO“.

Rakendub normaalne töörežiim.

Säästufunktsioonist

Säästuoleku korral on õhukonditsioneer maksimaalseks jõudluseks jahutamisel ja kütmisel 70% normaalsest jõudlusest.

- Säästufunktsiooni valimisel jahutusrežiimi toimimise ajal tõhustub õhu kuivatamine. Antud funktsioon on eriti kasulik juhul, kui soovite kõrvaldada ruumi õhust niiskuse, langetamata oluliselt selle temperatuuri.
- Säästuoleku ajal muutub termostaadi seadistus automaatselt vastavalt temperatuurile, vältimaks tarbetut jahutamist või kütmist maksimaalse säästlikkuse saavutamise eesmärgil.
- Kui ruumi jahutamine (või küte) säästufunktsiooni kasutamisel ebapiisavaks jääb, valige normaalne töörežiim.
- Õhukonditsioneeril väljalülitamise järel taastub seadme uuesti sisselülitamisel normaalne töörežiim.
- Kui valitud on AUTO ja seade on seireolekus, ei lülitu õhukonditsioneer säästufunktsioonile ECONOMY isegi juhul, kui säästufunktsiooni valimiseks vajutatakse nupule ECONOMY.

MUUTSUUNALINE ÕHUVOOL (SWING)

Enne alltoodud menetluse teostamist lülitage õhukonditsioneer sisse.

Muutsuunalise õhuvoolu valimine

Vajutage nupule SWING (Joonis 5, 30).

Süttib muutsuunalise õhuvoolu näit (Joonis 6, 44).

Antud funktsiooni toimimise ajal pöörduvad õhuvoolu suunavad võresegmentid automaatselt õhuvoolu suunamiseks üles ja alla.

Muutsuunalise õhuvoolu katkestamine

Vajutage uuesti nupule SWING (Joonis 5,

Muutsuunalise õhuvoolu näit (Joonis 6, 44) kustub.

Taastub enne funktsiooni kasutamist kehtinud õhuvoolu suund.

Muutsuunalisest õhuvoolest

Võresegmentid pöörduvad asendite 1 ja 5 vahel.

- Muutsuunalise õhuvoolu funktsioon võib ajutiselt välja lülituda juhul, kui õhukonditsioneer ventilator ei tööta või töötab väga väikesel kiirusel.

SIUGTORU KUIVATUS (COIL DRY)

Siseüksuse kuivatamiseks vajutage kaugjuhtimispuldi nupule COIL DRY – nii väldite hallituse teket ja takistate bakterite paljunemist. Siugtoru kuivatus nupule COIL DRY vajutamise järel kestab 48 minutit, mille järel lülitub funktsioon automaatselt välja.

Siugtoru kuivatuse valik

Vajutage nupule COIL DRY (Joonis 5, 22) ajal, mil seade toimib, või pärast selle väljalülitumist.

Süttib näit COIL DRY (Joonis 6, 42). Näit kustub 48 minuti pärast.

Siugtoru kuivatuse tühistamine

Vajutage siugtoru kuivatuse toimimise ajal nupule START/STOP (Joonis 5, 28).

Näit COIL DRY (Joonis 6, 42) kustub. Funktsioon lülitub välja.

Siugtoru kuivatusest

- Siugtoru kuivatuse lähtestamiseks vajaduse korral vajutage siugtoru kuivatuse ajal uuesti nupule COIL DRY.
- Siugtoru kuivatus ei kõrvalda olemasolevat hallitust või baktereid, funktsioonil puudub steriliseeriv toime.

AUTOMAATJUHTIMISE KÄSITSILÜLITUS (MANUAL AUTO)

Kasutage automaatjuhtimise käsitsilülitust (MANUAL AUTO) juhul, kui kaugjuhtimispult on kadunud või muul põhjusel kasutuskõlbmatu.

Peaüksuse juhtnuppude kasutamine

Vajutage nupule MANUAL AUTO (Joonis 2, 3) peaüksuse juhtpaneelil.

Töö peatamiseks vajutage uuesti nupule MANUAL AUTO (Joonis 2, 3). (Juhtnupud asuvad paneeli sees)

- Õhukonditsioneer juhtimisel peaüksusel paiknevate juhtnuppude abil toimib see samal viisil kui AUTO valimise korral kaugjuhtimispuldilt (vt. lk. 6).
- Ventilatori valitud töökiiruseks on "AUTO" ja termostaadi seadistuseks standardväärtus (24°C)

PUHASTAMINE JA HOOLDAMINE



ETTEVAATUST!

- Enne õhukonditsioneeride puhastamist lülitage see kindlasti välja.
- Veenduge selles, et õhu sissevõtuvõre (Joonis 1, 9) on kindlalt paigas.
- Vigastuste vältimiseks hoiduge õhufiltri eemaldamisel ja paigaldamisel puudutamast soojusvahetit.

Sissevõtuvõre puhastamine

1. Eemaldage sissevõtuvõre.

- 1 Asetage sõrmed joonisel osutatud kohtadele esivõrepaneelil ja tõmmake seda ettepoole; kui pinguldunud nõõrid võrepaneeli poolel teel kinni peavad, tõstke see allasuunas maha.
- 2 Haakige lahti võrepaneeli hoivad nõõrid.

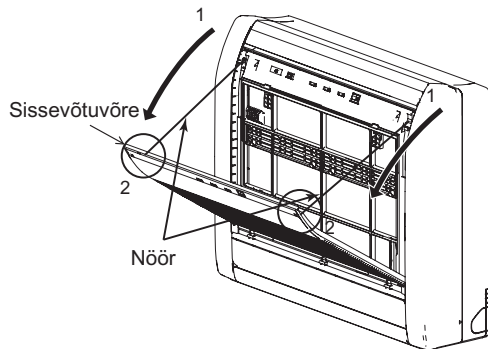

2. Puhastage veega.

Kõrvaldage tolm tolmuimeja abil, pühkige võre sooja veega puhtaks ja kuivatage see pehme, puhta lapiga ära.

3. Paigaldage sissevõtuvõre.

- 1 Haakige nõõrid võre külge.
- 2 Seadke parem- ja vasakpoolne paigaldustugi kanduritele paneeli põhjaosas.
- 3 Sulgege sissevõtuvõre joonisel osutatud kohtadele survet avaldades.

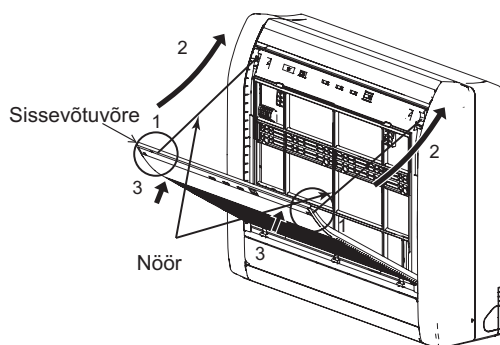

Õhufiltri puhastamine

1. Avage sissevõtuvõre ja eemaldage õhufilter.

Suruge õhufiltri käepide alla, ühendage lahti kaks ülemist keelekest ja tõmmake filter välja.



2. Eemaldage tolm tolmuimeja abil või pesemise teel.

Laske õhufiltril pesemise järel varjulises kohas korralikult ära kuivada.

3. Paigaldage õhufilter ja sulgege sissevõtuvõre.

- 1 Seadke õhufiltri küljed paneeliga ühele joonele ja lükake see lõpuni sisse, veendudes selles, et kaks ülemist keelekest kinnituvad korralikult nende vastavatesse avadesse paneelis.

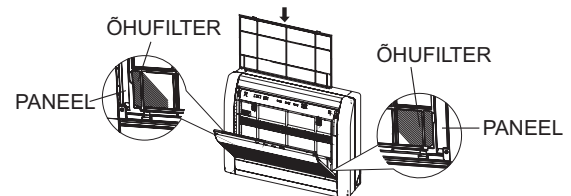

- 2 Sulgege sissevõtuvõre

- Tolmu saab õhufiltrist eemaldada kas tolmuimeja abil või filtri pesemise teel sooja vees, millele on lisatud pehmet pesuvahendit. Kui olete filtri puhtaks pesnud, laske sel enne taaspaigaldamist varjulises kohas korralikult ära kuivada.
- Mustuse kogunemine õhufiltrile toob kaasa õhuvoolu tugevuse vähenemise, seadme töövõime languse ja valjema müra.
- Seadme tavapärase kasutamise korral tuleks õhufiltreid puhastada kord kahe nädala jooksul.

- Õhukonditsioneeride pikaajalise kasutamise järel võib selle sisse ladestuda mustust, mis seadme jõudlust vähendab. Soovitame seadet lisaks teepoolsele puhastamisele ja hooldamisele regulaarselt üle vaadata lasta. Lisateabe saamiseks võtke ühendust volitatud hoolduspersonaliga.
- Seadme korpuse puhastamisel hoiduge kasutamast liiga kuumat vett (üle 40°C), abrasiivseid puhastusvahendeid või lenduvaid aineid, nt. benseeni või vedelaid.
- Ärge pihustage seadme korpusele putukamürke või juukselakki.
- Õhukonditsioneeride üheks või enamaks kuuks seismajätmisel lülitage see esmalt ligikaudu pooleks päevaks ventilaatorirežiimile – nii saavad seadme sisekomponendid korralikult ära kuivada.

PUHASTAMINE JA HOOLDAMINE

Õhupuhastusfiltri paigaldamine

1. Avage sissevõtuvõre ja eemaldage õhufilter.

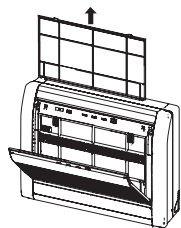

2. Paigaldage õhupuhastusfiltri komplekt (2 osa).

Seadke õhupuhastusfilter paneeli sisse.

Kinnitage see viiest kohast.

(Ülemine osa kolmest kohast ja alumine osa kahest kohast.)

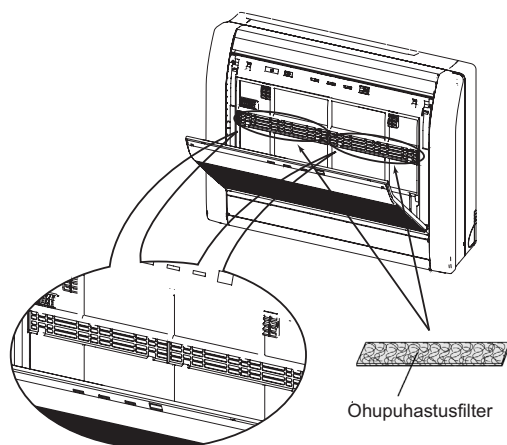

3. Paigaldage õhufilter ja sulgege sissevõtuvõre.

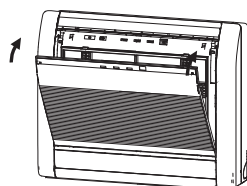

- Õhupuhastusfiltrite kasutamisel suurendab nende mõju ventilaatori suure töökiiruse valimine.

Määrduvad õhupuhastusfiltrite vahetamine

Asendage filtrid alltoodud komponentidega (müügil eraldi).

- POLÜFENOOL-KATEHHIINÕHUPUHASTUSFILTER : UTR-FC03-2
- Negatiivsete õhuhioonidega lõhnakõrvaldusfilter: UTR-FC03-3

1. Avage sissevõtuvõre ja eemaldage õhufilter.

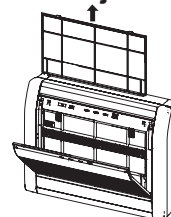

2. Vahetage vanad õhupuhastusfiltrid uute vastu.

- 1 Eemaldage vanad õhupuhastusfiltrid paigaldamisele vastupidises järjekorras.
- 2 Paigaldage uued filtrid õhupuhastusfiltri komplekti paigaldusjuhiseid järgides.

3. Paigaldage õhufilter ja sulgege sissevõtuvõre.

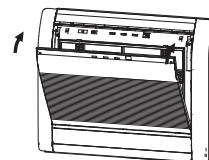

Teavet õhupuhastusfiltritest

POLÜFENOOL-KATEHHIINÕHUPUHASTUSFILTER (üks leht)

- Tegu on ühekordselt kasutatava õhupuhastusfiltriga. (Filtrit ei saa puhtaks pesta ja uuesti kasutada.)
- Paigaldage õhupuhastusfilter võimalikult ruttu pärast selle pakendi avamist. (Filtrit avatud pakendisse seismajätmisel langeb selle õhupuhastusvõime.)
- Üldjuhul tuleks filtrit vahetada ligikaudu kord kolme kuu jooksul.

Kasutatud (määrduvad) õhupuhastusfiltrite väljavahetamiseks tuleb kasutada selleks ettenähtud filtreid (UTR-FC03-2), mida müüakse eraldi.

Negatiivsete õhuhioonidega lõhnakõrvaldusfilter (üks leht) – helesinine

- Üldjuhul tuleks filtrit lõhnakõrvaldusvõime alahoidmiseks vahetada ligikaudu kord kolme aasta jooksul.

Lõhnakõrvaldusfiltri väljavahetamiseks tuleb kasutada selleks ettenähtud filtreid (UTR-FC03-3), mida müüakse eraldi.

Lõhnakõrvaldusfiltrite hooldus

Lõhnakõrvaldusvõime säilitamiseks palume filtrit kord kolme kuu jooksul alltoodud viisil puhastada.

- 1 Eemaldage lõhnakõrvaldusfilter.
- 2 Puhastage seda veega ja kuivatage õhus.
 - 1) Loputage filtrit kõrge surve all oleva kuuma veega seni, kuni selle pealispind on veega kaetud. Kasutage loputamisel lahustavat neutraalset puhastusvahendit. (Ärge filtrit pesemisel mingil juhul väänake või hõõruge, vastasel juhul saab selle lõhnakõrvaldusvõime kahjustada.)
 - 2) Loputage filtrit voolavas vees.
 - 3) Kuivatage filter varjulises kohas ära.
- 3 Paigaldage lõhnakõrvaldusfilter.

VEAOTSING



HOIATUS!

Rikke korral (tunda on 'kärsahaisu' vms.), lülitage seade viivitamatult välja, katkestage toide katkestuslülitist või ühendage lahti toitejuhe ja pidage nõu volitatud hoolduspersonaliga. Seadme väljalülitamine lülitist ei lahuta seadet täielikult vooluvõrgust. Veendumaks selles, et seadme ükski sõlm pole pinge all, katkestage alati toide katkestuslülitist või ühendage lahti toitejuhe.

Enne hoolduspersonalile poole pöördumist teostage järgnevad kontrolltoimingud:

	Probleem	Põhjus	Vt. lk.
NORMAALNE TOIMIMINE	Seade ei lülitu kohe sisse:	<ul style="list-style-type: none"> Seadme seiskamisel ja kohesel taaskäivitamisel ei käivitu kompressor kaitsme rakendumise vältimiseks enne u. 3 minuti möödumist. Seadme katkestuslülitist väljalülitamise ja kohe uuesti sisselülitamise või toitejuhtme lahtiühendamise ning taasühendamise järel ei luba kaitsekontuur seadmel ligikaudu 3 minuti jooksul sisse lülituda. 	—
	Müra	<ul style="list-style-type: none"> Seadme toimimise ajal ja vahetult selle väljalülitamise järel võib kuulda olla helisid, mis tulenevad vee voolamisest õhukonditsioneeritorustikus. Samuti võib müra olla eriti märgatav ligikaudu 2-3 minuti jooksul pärast seadme käivitumist, tulenevalt külmaaine voolamisega kaasnevatest helidest. Kasutuse käigus võib kuulda olla vaikset kriuksumist. Selle põhjuseks on seadme eesmise kattepaneeli mõningane paisumine ja kahanemine temperatuurimuudatuste mõjul. 	—
		<ul style="list-style-type: none"> Kütterežiimi toimimise ajal võib aeg-ajalt kosta särinat. See kaasneb automaatse sulatusfunktsiooni talitlusega. 	16
	Lõhnad:	<ul style="list-style-type: none"> Siseüksusest võib levida nõrka lõhna. Lõhn on põhjustatud õhukonditsioneeris sissematud olmelõhnadest (mööbel, tubakas jne.). 	—
	Udu või auru teke:	<ul style="list-style-type: none"> Jahutus- või kuivatusrežiimi kasutamise käigus võib siseüksusest välja imbuda peent udu. Udu on põhjustatud ruumi siseõhu järsust jahutamisest õhukonditsioneerist väljuva õhuvoolu poolt, millega kaasneb kondensatsioon ja udu teke. 	—
		<ul style="list-style-type: none"> Kütterežiimi toimimise ajal võib välisüksuse ventilaator seiskuda ja seadmest veidi auru kerkida. See on põhjustatud automaatse sulatuse rakendumisest. 	16
	Nõrk või puuduv õhuvool:	<ul style="list-style-type: none"> Kütterežiimi rakendumise järel on ventilaatori töökiirus ajutiselt väga väike, et seadme sisekomponendid jõuaksid üles soojeneda. Kui ruumi temperatuur kütterežiimi toimimise ajal termostaadi seadistusest kõrgemale tõuseb, lülitub välisüksus välja ja siseüksuse ventilaator pöörleb väga väiksel kiirusel. Kui soovite ruumi kütmist jätkata, tõstke termostaadi seadistust. 	—
		<ul style="list-style-type: none"> Automaatse sulatusfunktsiooni rakendumisel kütterežiimi toimimise ajal lülitub seade ajutiselt välja.(7-15 minutiks). Automaatse sulatusfunktsiooni toimimise ajal vilgub signaallamp OPERATION. 	16
		<ul style="list-style-type: none"> Ventilaatori töökiirus võib olla väga väike juhul, kui seade toimib kuivatusrežiimis või on seireolekus. 	5
		<ul style="list-style-type: none"> Ülivaike talitluse korral töötab ventilaator väga aeglaselt. 	5
<ul style="list-style-type: none"> Režiimi AUTO seireoleku korral töötab ventilaator väga aeglaselt. 		5	
<ul style="list-style-type: none"> Kütterežiimi toimimise ajal võib vee teket välisüksuses põhjustada automaatse sulatuse funktsioon. 		16	

VEAOTSING

	Probleem	Põhjus	Vt. lk.
NORMAALNE TOIMIMINE	Õhuava avaneb ja sulgub automaatselt.	<ul style="list-style-type: none"> Õhuava toimimist juhib automaatselt mikroarvuti, lähtuvalt õhuvoolu temperatuurist ja õhukonditsioneeris talitlusajast. 	—

	Probleem	Kontrolltoimingud	Vt. lk.
KONTROLLIGE VEELKORD	Seade ei toimi üldse:	<ul style="list-style-type: none"> Kas aset on leidnud voolukatkestus? Kas seadme kaitse või võimsuslüliti on rakendunud? 	—
		<ul style="list-style-type: none"> Kas taimer toimib? 	7 - 8
	Seadme jõudlus on nõrk:	<ul style="list-style-type: none"> Kas õhufilter on määrdunud? Kas õhukonditsioneeris sissevõtuvõre või väljalaskeava on blokeeritud? Kas ruumi temperatuuri (termostaadi) seadistused on teostatud õigesti? Kas mõni aken või uks on lahti? Jahutusrežiimi kasutamisel – kas mõnest aknast pääseb ruumi ere päikesevalgus? (Sulgege kardinaid.) Jahutusrežiimi kasutamisel – kas ruumis on kütteseadmeid või arvuteid, või liiga palju inimesi? Veenduge selles, et alumine õhu väljalaskeava pole võõrkehade ummistunud, takistades õhuava tööd. 	—
		<ul style="list-style-type: none"> Kas seade toimib ülivaikse talitluse olekus? 	5
Seade ei kuuletu kaugjuhtimispuldile:	<ul style="list-style-type: none"> Kas kaugjuhtimispuldi patareid on tühjaks saanud? Kas kaugjuhtimispuldi patareid on õigesti paigaldatud? 	4	

Kui probleem ei kao pärast eeltoodud kontrolltoimingute läbiviimist, kui tunnete 'kärsahaisu' või kui signaallamp OPERATION (Joonis 3, 6) ja TIMER (Joonis 3, 7) vilguvad, lõpetage viivitamatult seadme kasutamine ja pidage nõu volitatud hoolduspersonaliga.

Kui vilguvad signaallamp OPERATION (Joonis 3, 6) ja 10°HEAT (Joonis 3, 8), saab seadet ajutiselt töös hoida õhu väljalaskeava valikulüliti asendisseümberseadmise, õhuava täieliku sulgemise ning nupule START/STOP vajutamise teel. (Kui õhuava automaatselt ei sulgu, sulgege see käsitsi ja fikseerige kleeplindi vms. abil.) Seade toimib praktiliselt samal viisil kui ülemise õhuvoolu korral, kuid signaallamp vilgub sama sümptomi taasavastamise korral pidevalt. Seetõttu pöörduge nõutavate remonditööde tellimiseks volitatud hoolduspersonalile poole.

SOOVITUSED

Kasutamine ja jõudlus

Küttevõime

- Õhukonditsioneer toimib soojuspumba põhimõttel, ammutades välisõhust soojust ja kandes seda üle siseruumidesse. Eeltoodust tulenevalt langeb seadme jõudlus välistemperatuuri langemisel. Kui küttevõimsusest tundub puudu jäävat, soovitame kasutada antud õhukonditsioneeride kombinatsioonis mõne muud tüüpi kütteseadmega.
- Soojuspump-õhukonditsioneerid kütavad kogu ruumi selles õhuringluse tekitamise kaudu, seetõttu võib ruumi soojuskütmise õhukonditsioneeride sisselülitamise järel aega võtta.

Mikroarvutiga juhitud automaatne sulatus

- Kütterežiimi kasutamisel madala välistemperatuuri ja kõrge õhuniiskuse korral võib välisüksusele tekkida härmatis, mis seadme jõudlust vähendab. Taolise probleemi vältimiseks on seade varustatud mikroarvutiga juhitud automaatse sulatusfunktsiooniga. Härmatise tekkimisel seiskub õhukonditsioneer ajutiselt ja sulatuskontuur lülitub lühikeseks ajaks (u. 7-15 minutiks) sisse. Automaatse sulatusfunktsiooni toimimise ajal vilgub signaallamp OPERATION (punane).

AUTOMAATNE TAASKÄIVITUS

Automaatne taaskäivitus voolukatkestuste korral

- Kui õhukonditsioneeride toite voolukatkestuse tõttu katkeb, taaskäivitus õhukonditsioneeride toite taastumise järel automaatselt endises töörežiimis.
- Kehtivad voolukatkestuse-eelsed seadistused.
- Voolukatkestuse asetleidmisel taimeri toimimise ajal taimer lähtestatakse ja seade lülitub sisse (või välja) uuele ajaseadistusele vastavalt. Niisuguse taimerihäire tekkimise korral vilgub taimeri signaallamp (vt. lk. 3).
- Muude elektriseadmete (elektriline pardel vms.) või juhtmeta raadiosaatja kasutamine õhukonditsioneeride läheduses võib põhjustada häireid seadme talitluses. Niisugusel juhul ühendage toitejuhtme pistik korraks vooluvõrgust lahti ja siis vooluvõrku tagasi ning kasutage kaugjuhtimispulti seadme soovitud töörežiimi taastamiseks.

Temperatuuri- ja õhuniiskuse vahemik

	Jahutusrežiim	Kuivatusrežiim	Kütterežiim
Välistemperatuur	Umbes -10 kuni 43 °C	Umbes -10 kuni 43 °C	-20 kuni 24 °C
Sisetemperatuur	Umbes 18 kuni 32 °C	Umbes 18 kuni 32 °C	18 kuni 23 °C

- Kui õhukonditsioneeride kasutatakse osutatust kõrgemate temperatuuride juures, võib sisseehitatud kaitsekontuur seadme elektroonika kahjustuste vältimiseks rakendada. Kui õhukonditsioneeride kasutatakse jahutus- või kuivatusrežiimis ülaltoodust madalamatel temperatuuridel, võib soojusvaheti jääda, mis võib põhjustada veelekked ja muid kahjustusi.
- Antud seadet tohib kasutada vaid tavaliste hoonete ruumide siseõhu jahutamiseks ja kuivatamiseks ning õhuringluse tekitamiseks.
- Kui seadet kasutatakse pikka aega kõrge õhuniiskuse tingimustes, võib siseüksuse pinnale kondenseeruda vesi, mis üksuselt põrandale või muudele selle all olevatele pindadele tilgub. (Kõrge õhuniiskus: u. 80% või üle selle.)