

KASUTUSJUHEND

KAUGJUHTIMISPULT

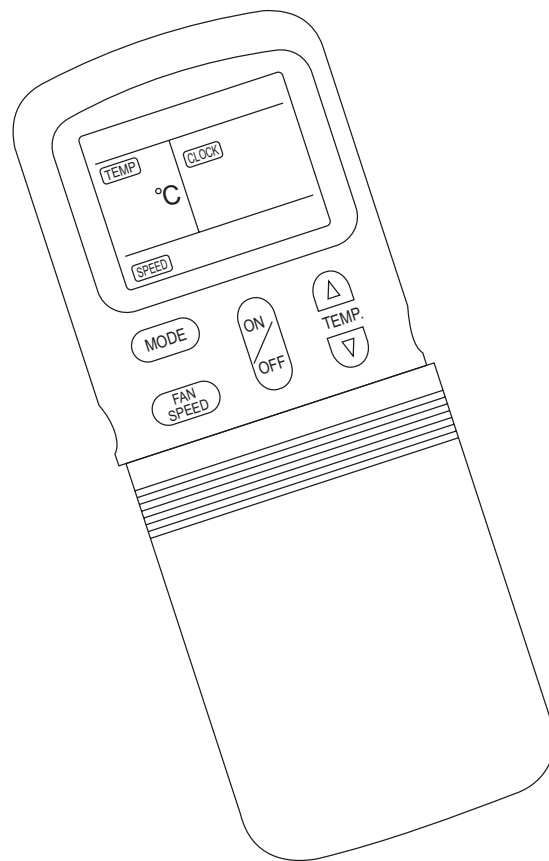

KAUGJUHTIMISPULDI FUNKTSIOONID

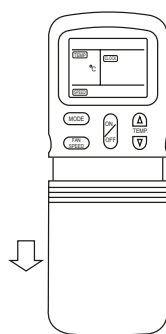
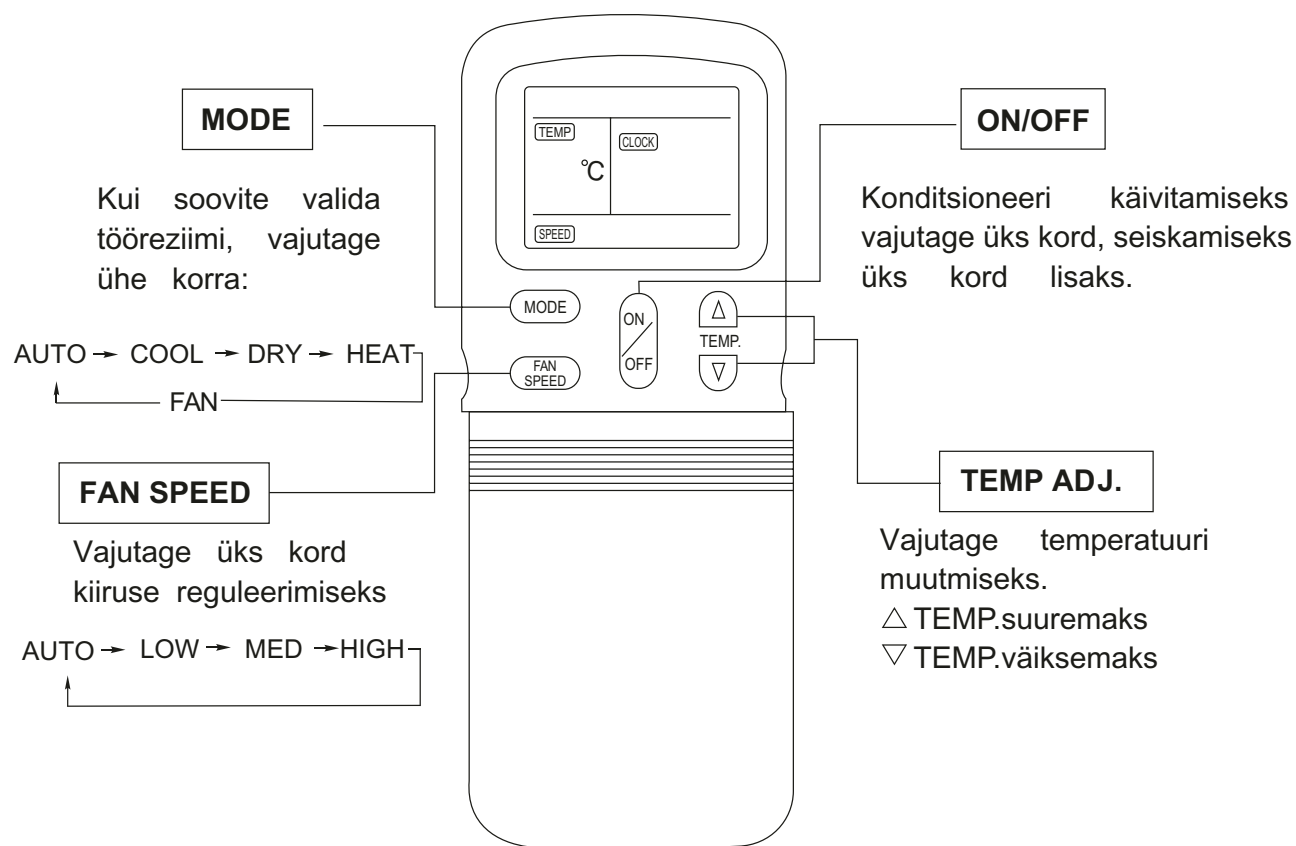

Tõmmake klapp alla

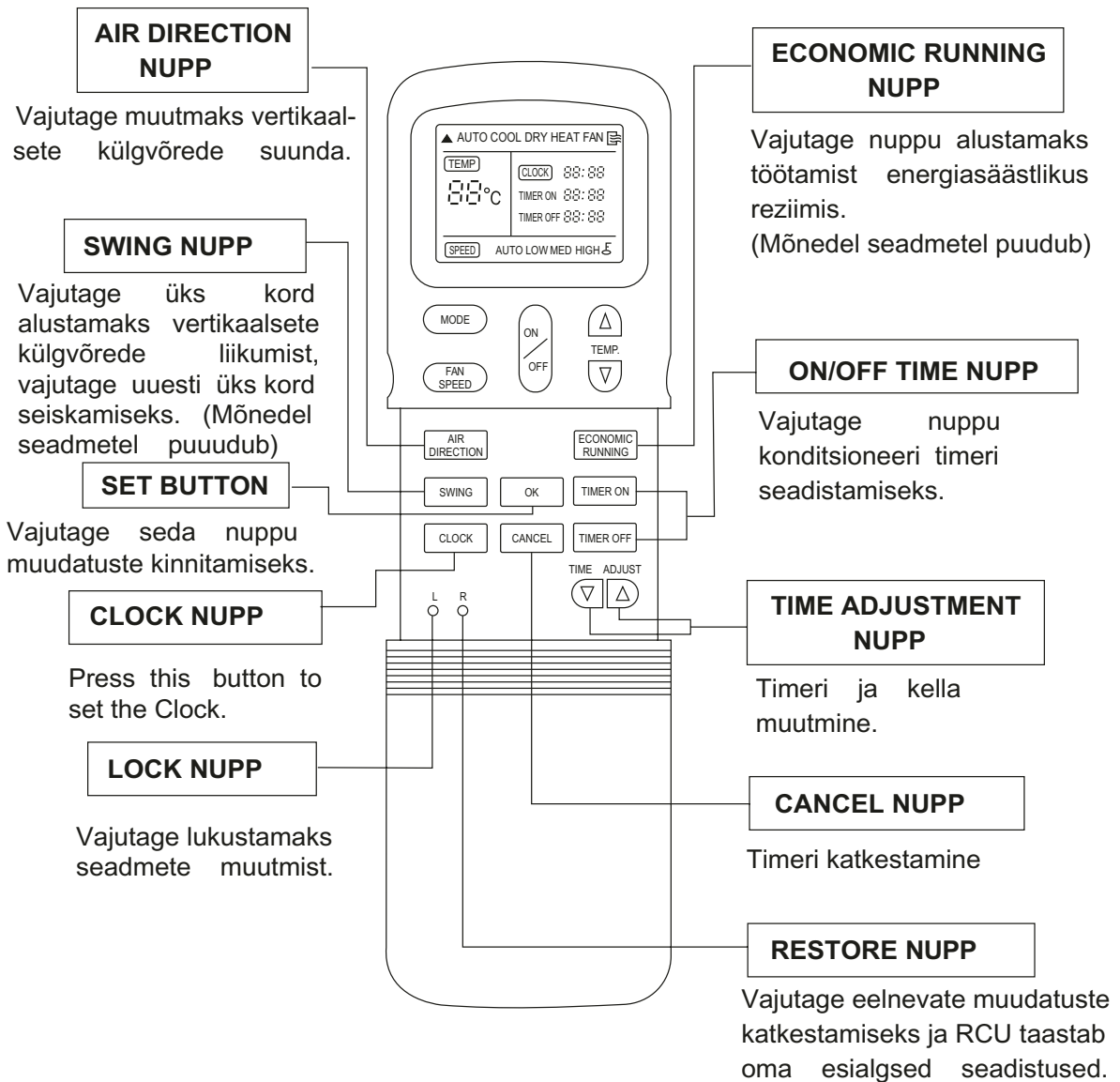

RCU ESIPANEELIL ASUVAD FUNKTSIOONID

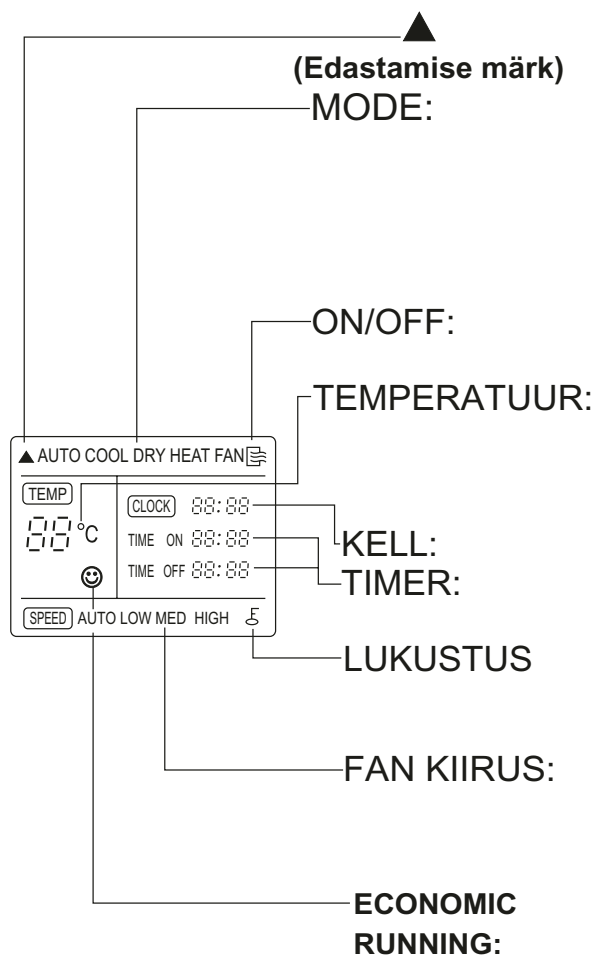

Märk vilgub ühe korra, kui edastatakse signaali RCU -st konditsioneer seadmele. Vajutage nuppu "MODE" kuvamaks erinevat töötamise režiimi olekut. Valida saab erinevaid olekuid, k.a "AUTO", "COOL", "DRY", "HEAT". "FAN".

Vajuta üks kord valimaks ON või OFF. Vajuta uuesti displei kustutamiseks.

Vajuta seda nuppu kuvamaks valitud temperatuuri (töötamise piirkond on 17 °C-30°C). Kui töötamise olek on "FAN", siis valitud temperatuuri ei kuvata displeile.

Näitab hetkelist aega (tunnid 0-24)

Vajuta "TIMER ON" või "TIMER OFF" nuppu kuvamaks valitud aega (tunnid 0-24).

Vajuta üks kord "LOCK" nuppu lukustamise märgi näitamiseks. Märk kaob, kui vajutate uuesti.

Vajuta nupule "FAN KIIRUS" erinevate ventilaatori kiiruste näitamiseks. Valida saab erinevaid kiiruseid, näiteks "AUTO", "LOW", "HEAT", "HIGH". Ventilaatori kiirus on "AUTO", kui konditsioneer töötab olekus "AUTO" või "DRY"

Vajuta nupule "ECONOMIC RUNNING" selle märgi näitamiseks.

Vajuta uuesti displei kustutamiseks.

NOTE: Kõik ülerval pool näidatud esipaneeli joonisel olevad märgid on ainult viited vastavatele olekutele. Seadme töötamise ajal kuvatakse ainult vastava töörežiimi märgid.

KAUGJUHTIMISPULDI KÄSITLEMINE

Kaugjuhtimispuldi asukoht

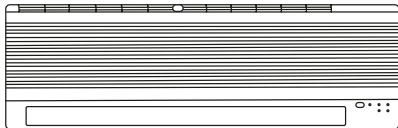

- Paiguta kaugjuhtimispult sinna, kus konditsioneer kontakteerub puldi infrapunakiirega. (a vahemaa max 7m).
- Kui taimer on seadistatud saadab ettenähtud ajal kaugjuhtimispult signaali konditsioneerile.

HOIATUS

- Kardinad, suletud uks jne. takistavad infrapunase kiire levi konditsioneerini.
- Vedelike sattumine kaugjuhtimispuldile võib viimast vigastada. Ära jäta kaugjuhtimispulti päikese ega muu otsese soojusallika kätte.
- Kui kaugjuhtimispult on jäetud päikesekiirguse kätte võib see mõjutada konditsioneerit tööd.
Kasuta kardinaid kaitsmaks kaugjuhtimispulti päikese eest.

Patareide vahetamine

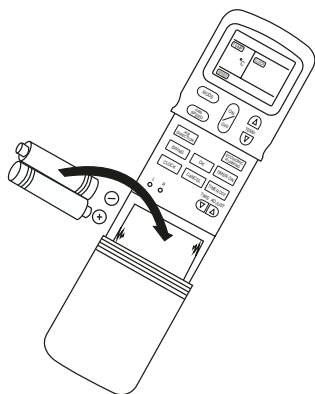

Kaugjuhtimispult töötab 2 alkaline dry patareiga (R03/LR03X2)

- (1) Eemalda plastikkate
Järgi noole suunda
Eemalda vanad patareid.
- (2) Peale vanade patareide eemaldamist ja uute paigaldamist, vajuta RESET nuppu.
- (3) Enne kaane sulgemist veendu, et ekraanile ilmub kellaeg "0:00" ja koolon vilgub.
 - Peale patareide vahetamist sedista kellaag.

NB:

- Patareide vahetamisel ära kasuta vanu ega valesid patareid. Viimane võib põhjustada kaugjuhtimispuldi purunemise.
- Kui sa ei kasuta kaugjuhtimispulti tihedamini, kui 2 korda kuus, eemalda patareid kaugjuhtimispuldist.
- Keskmise patareide kestvusaeg on 6 kuud.
- Replace the batteries when there is no receiving beep from the indoor unit or if the transmission indicator on the remote controller fails to light.

KELLAAJA SEADMINE

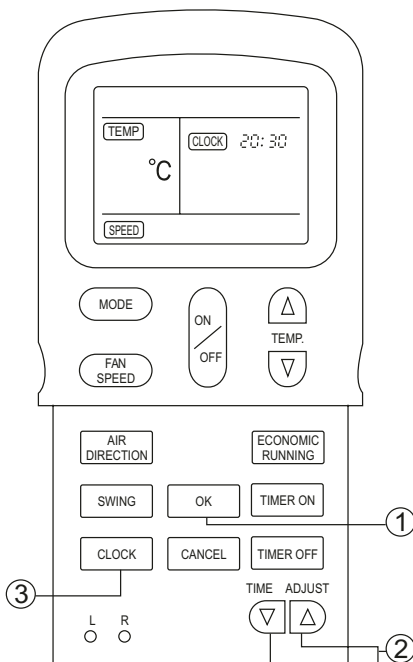

Kellaja seadmiseksjärgi ettekirjutatud. Kellaeg on näidikul olenemata sellest, kas seade töötab või mitte.

Kui patarei on paigaldatud ilmub ekraanile: "0:00" ja vilgub jätkuvalt.

Aja seadmine

- (1) Vajuta ∇ või Δ valimaks kellaega.
- (2) Vajuta **OK** nuppu kella käivitamiseks.
Kooloni vilkumine lakkab.

Kellaaja muutmine

- (3) Hoida **CLOCK** nuppu alla vähemalt kolm sekundit, kooloni märk ekraanil hakkab vilkuma. Korda 1 ja 2 juhendit.

NB: Seadistuskaala on 10 sekundit per päev.

NUPPUDE LOCK JA RESET FUNKTSIOONID

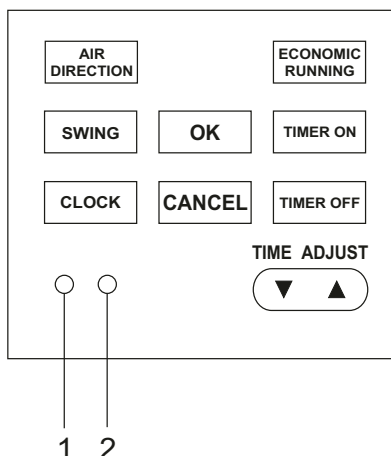

(1) Vajutades nupule LOCK, lukustatakse kõik seadistused ja kaugjuhtimispuldi abil ei ole võimalik kontrolleriit juhtida seni, kuni LOCK nupp vabastatakse. Kasutage lukku ainult juhtudel, kus seadistusi võib muuta kogemata või ekslikult.

Kui Te soovite katkestada lukustamist, siis vajutage sellele nupule uuesti.

(2) Vajutades nupule RESET katkestatakse kõik hetkelised seadistused ja seade alustab tööd oma esialgsete seadistuste järgi.

Kella juures vilgub koolon "0:00", displeile kuvatakse "AUTO" olek, ventilaatori kiirus on "AUTO", temperatuuri näidatakse "24".

AUTOMAATNE TÖÖTAMINE

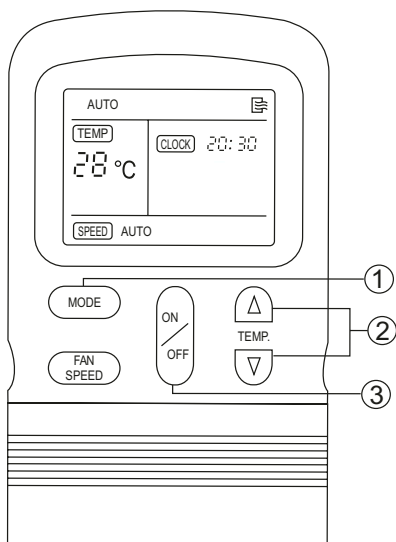

(1) Peale konditsioneerist installimist kontrolli, kas vool on sees.

(2) Vajuta **MODE** ja vali "AUTO".

(3) Vajuta **TEMP** nupul ∇ / \triangle valimaks soovitud ruumi temperatuuri. Enamasti peaks see olema u. 21°C~28°C.

(4) Vajuta **ON/OFF** nupule. Konditsioneer alustab töötamist automaatselt ja ventilaatori kiirus kuvatakse displeile "AUTO" olekus.

Stop: Vajuta **ON/OFF** nupule uuesti, kui soovid katkestada sellise tegutsemise.

Note: "AUTO" olekus valib konditsioneer ise endale automaatselt töötamise olekud, vastavalt "COOL", "FAN" or "DRY".

JAHUTUS/KÜTE/VENTILAATOR OLEKUD

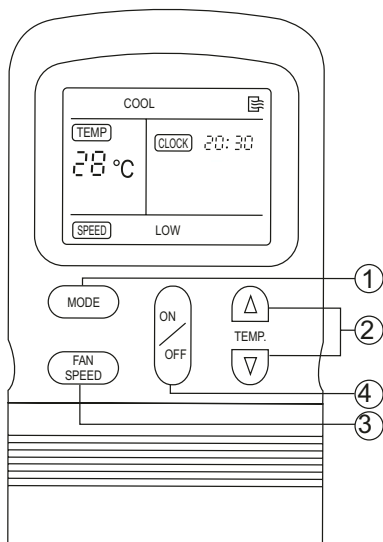

- (1) Kontrolli, et vool oleks sees.
- (2) Vajuta **MODE** nupule valimaks "COOL", "HEATING". "FAN"
- (3) Vajuta **TEMP** nupul ∇ / \triangle valimaks soovitud ruumi temperatuuri. Enamasti jahutus 21°C või kõrgem ; küte 28°C või madalam.
- (4) Vajuta **FAN SPEED** nupule valimaks soovitud kiirust, k.a "AUTO", "LOW", "MED". "HIGH".
- (5) Vajuta **ON/OFF** nupule, konditsioneer alustab tööd, nagu seadistatud.

Stop: Vajuta **ON/OFF** nupule uuesti, kui soovid katkestada sellise tegevuse.

Note: "FAN" olekus temperatuuri ei saa muuta ja vastavalt tuleb määrata ruumi temperatuur.

DRY OLEK

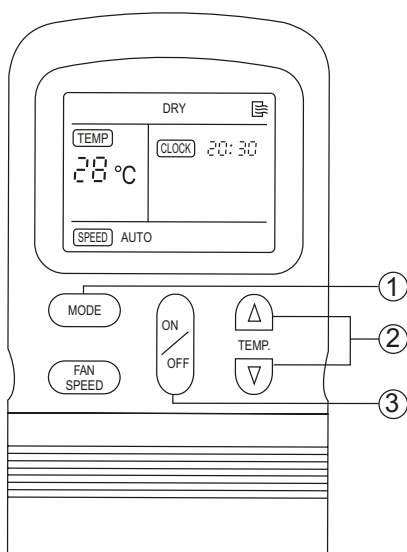

- (1) Peale konditsioneeride installimist kontrolli, kas vool on sees.
- (2) Vajuta **MODE** nupule ja vali "DRY"
- (3) Vajuta **TEMP** nupul ∇ / \triangle valimaks soovitud ruumi temperatuuri. Enamasti peaks see olema 21°C~28°C.
- (4) Vajuta **ON/OFF** nupule. Konditsioneer hakkab niiskust eemaldama. Displeile kuvatakse ventilaatori kiiruseks "AUTO".

Stop: Vajuta **ON/OFF** nupule uuesti, kui soovid sellise tegevuse katkestada.

Note: Kui ruumi temperatuur on madalam 18°C või madalam 22°C ja 2°C madalam, kui ruumi tegelik temperatuur, siis niiskuse eemaldamist ei toimu.

ECONOMIC RUNNING KASUTAMINE

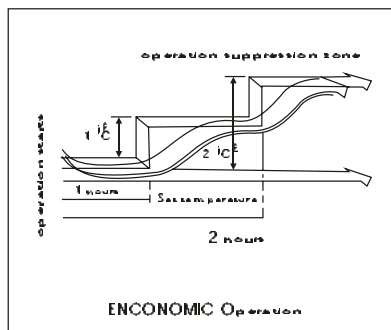

Vajutades ECONOMIC RUNNING nuppu, kui seade töötab jahutusrežiimis, hakkab konditsioneer tööle järgnevalt: Ventilatori kiiruse kontroll toimub automaatselt. Peale 1 h tööd toimub etteantud ruumi temperatuuri tõstmine 1 C võrra ja peale 2 h tööd 2 C võrra. Seejärel toimu ruumi temperatuuri reguleerimine uue° 2 C kõrgema ja algselt etteantud temperatuuri vahemikus.

TAIMERI SEADISTAMINE

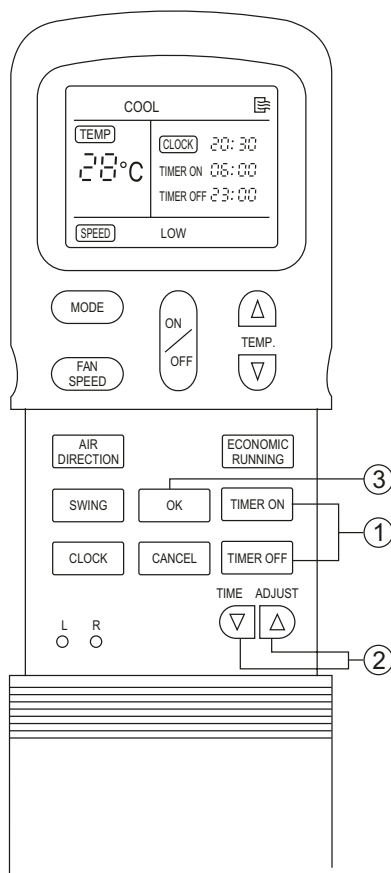

(1) Enne taimeri seadistamist tuleb kellaeg seadistada.

(2) Vajuta **TIMER ON** või **TIMER OFF** nuppu, Ühel kahest nimetatust kellaajast hakkab koolon vilkuma.

(3) Vajuta **TIMER ADJUST** nuppu ∇ või Δ sisestamaks õige aja.

(4) Vajuta **OK** nuppu, puldi ekraanil kajastub sisestatud kellaajad, millal konditsioneer seiskub ja käivitub vastavalt taimerile.

Tühistamine: Vajuta **CANCEL** tühistamaks timeri funktsiooni.

Nullimine: Vajuta **CANCEL** ja järgi instruktaasi 2 ja 3.

- Seadistus "TIMER ON" ja "TIMER OFF" funktsioneerivad koos ja eraldi sõltumatult üksteisest.
- Kui "TIMER ON" ja "TIMER OFF" on aktiveeritud, siis rakendub esimesena see, mis kellaajaliselt esimesena algab.
- Kui "TIMER ON" ja "TIMER OFF" on sisestatud samale ajale, siis seade seiskub.

VIGADE OTSIMINE JA KÕRVALDAMINE

Enne, kui kutsud remondimehe, kontrolli järgmisi funktsioone.

Sümptomid	Toimingud	Põhjused ja tagajärjed
Ventilaatori kiiruseid ei saa muuta	<ul style="list-style-type: none"> Kontrolli, kas MODE displeil on seade funktsioon "AUTO" <p style="text-align: center;">AUTO</p>	Kui on valitud AUTO funktsioon, siis ventilaatori kiiruse valik toimub automaatselt.
	<ul style="list-style-type: none"> Kontrolli, kas MODE displeil on seade funktsioon "DRY" <p style="text-align: center;">DRY</p>	Kui on valitud DRY funktsioon, siis ventilaatori kiiruse valik toimub automaatselt. Ventilaatori kiirust saab muuta ainult funkts. "COOL" ja "FAN ONLY"
TEMP. näit ei ilmu puldile.	<ul style="list-style-type: none"> Kontrolli, kas MODE on seadistatud "ainult vent" <p style="text-align: center;">FAN ONLY</p>	Temperatuuri ei saa reguleerida "ainult vent" seadistusel.
Näit puldil kustub teatud ajal.	<ul style="list-style-type: none"> Kontrolli, ega taimer OFF funktsioon ei rakendu. Puldil näit OFF TIMER lugem ainult. 	Konditsioneer seiskub funktsiooni rakendumisel.
Näit TIMER kustub teatud ajal.	<ul style="list-style-type: none"> Kontrolli, ega taimer ON TIMER funktsioon ei rakendu. 	Konditsioneer käivitub funktsiooni rakendumisel.
Signaaltoon puldi kasutamisel ei rakend.	<ul style="list-style-type: none"> Kontrolli, kas pult on suunatud konditsioneer suunas. Kontrolli, ega atareid pole vanad. Kontrolli, kas seade on pingestatud. 	Suuna pult konditsioneer suunas. Vaheta vajadusel patareid.

PAIGALDUS

- Vali parim asukoht
- ☞ Paigalda seade kohta, kus on hea seadet hooldada ja puhastada.
- ☞ Maksimaalse efektiivsuse saavutamiseks paigalda seade varju otseselt päikeselt.
- ☞ Taga takistamatu värske õhu juurdepääs seadmele.